

*“การตีตเครื่องหมาย และป้ายชื่อ  
บนเครื่องแบบ”*

# การติดเครื่องหมาย และป้ายชื่อบนเครื่องบิน

## การติดเครื่องหมายยศ

### ทหารบก

- **นายทหารสัญญาบัตรชั้นนายพล** ใช้ดาวห้ากลีบ พระมหามงกุฎและช่อชัยพฤกษ์ ประดับบนอินทรีนุทั้งสองข้าง ให้พระมหามงกุฎครอบดาว ให้ยอดพระมหามงกุฎอยู่ทางด้านคอ และให้ช่อชัยพฤกษ์โอบดาว ห่างจากริมอินทรีนุ ทางด้านไหล่ ๐.๕ เซนติเมตร แต่ละข้างมีจำนวนดาวตามชั้นยศ ในกรณีมีดาวมากกว่า ๑ ดาว เว้นระยะระหว่างดาว ๐.๕ เซนติเมตร ให้พระมหามงกุฎครอบดาวที่อยู่ทางด้านคอ และให้ช่อชัยพฤกษ์โอบดาวที่อยู่ทางด้านไหล่
- **นายทหารสัญญาบัตรชั้นนายพัน** ใช้ดาวห้ากลีบ และพระมหามงกุฎประดับบนอินทรีนุทั้งสองข้าง ให้พระมหามงกุฎครอบดาว ให้ยอดพระมหามงกุฎอยู่ทางด้านคอ และให้ดาวห่างจากริมอินทรีนุทางด้านไหล่ ๐.๕ เซนติเมตร แต่ละข้างมีจำนวนดาวตามชั้นยศ ในกรณีมีดาวมากกว่า ๑ ดาว ให้ติดเรียงกันไปทางด้านคอตามส่วนยาวของอินทรีนุ เว้นระยะระหว่างดาว ๐.๕ เซนติเมตร และให้พระมหามงกุฎครอบดาวที่อยู่ทางด้านคอ
- **นายทหารสัญญาบัตรชั้นนายร้อย** ใช้ดาวห้ากลีบ ประดับบนอินทรีนุ ทั้งสองข้าง ห่างจากริมอินทรีนุทางด้านไหล่ ๐.๕ เซนติเมตร แต่ละข้างมีจำนวนดาวตามชั้นยศ ในกรณีมีดาวมากกว่า ๑ ดาว ให้ติดเรียงกันไปทางด้านคอตามส่วนยาวของอินทรีนุ เว้นระยะระหว่างดาว ๐.๕ เซนติเมตร
- **นายทหารประทวนชั้นจ่านายสิบ** ใช้บังรูปหางนกแซงแซว กว้าง ๐.๓ เซนติเมตรปลายบังทั้งสองข้างห่างกัน ๓ เซนติเมตร และมีขีด กว้าง ๐.๓ เซนติเมตร ยาว ๓ เซนติเมตร หนึ่งขีด ประดับบนอินทรีนุทั้งสองข้าง ให้มุมแหลมของบังอยู่ทางด้านคอ และให้ขีดวางตามขวางของอินทรีนุติดกับปลายบังและห่างจากริมอินทรีนุ ทางด้านไหล่ ๐.๕ เซนติเมตร แต่ละข้างมีจำนวนบังตามชั้นยศ ในกรณีมีบังมากกว่า ๑ บัง ให้ติดเรียงกันไปทางด้านคอตามส่วนยาวของอินทรีนุ เว้นระยะระหว่างบัง ๐.๒ เซนติเมตร
- **นายทหารประทวนชั้นนายสิบ** ใช้บังรูปหางนกแซงแซว ทำด้วยไหม สีเหลือง กว้าง ๑ เซนติเมตร ตรีงบนพื้นสักหลาดหรือเสิร์จสีน้ำเงินดำ ปลายบังทั้งสองข้าง ห่างกัน ๘ เซนติเมตร มุมบังแหลมเล็กเหนือบัง มีรูปจักรภายใต้พระมหาพิชัยมงกุฎ ทำด้วยโลหะสีทอง ประดับที่แขนเสื้อ ข้างซ้ายด้านนอกกึ่งกลางระหว่างไหล่กับข้อศอก ให้มุมแหลม อยู่ทางล่าง มีจำนวนบังตามชั้นยศ ในกรณีมีบังมากกว่า ๑ บัง เว้นระยะระหว่างบัง ๐.๔ เซนติเมตร

### ทหารเรือ

- **นายทหารสัญญาบัตรชั้นนายพลเรือ** เป็นรูปจักรทำด้วยโลหะสีเงิน จักรนายพลเรือเส้นผ่าศูนย์กลาง ๑.๘ เซนติเมตร ประดับบนอินทรีนุทั้งสองข้าง เริ่มต้นห่างจากต้นอินทรีนุทางด้านไหล่ ๐.๕ เซนติเมตร มีจำนวนจักรตามชั้นยศ
- **นายทหารสัญญาบัตรชั้นนายเรือและนายนาวา** เป็นแถบไหมทองหรือวัตถุเทียมไหมทอง กว้าง ๑.๒ เซนติเมตร ขมวดเป็นวงกลมเส้นผ่าศูนย์กลางจรดรอบนอก ๔ เซนติเมตรโดยให้ชายแถบที่ขมวดทับอยู่บนตัววัดไปทางหลัง เรียกว่าแถบขมวดแถบไหมทองหรือวัตถุเทียมไหมทองกว้าง ๑.๒ เซนติเมตร เรียกว่า แถบใหญ่ และแถบไหมทองหรือวัตถุเทียมไหมทอง กว้าง ๐.๖ เซนติเมตร เรียกว่า แถบเล็ก ตรีงตามขวางบนอินทรีนุทั้งสองข้าง เริ่มต้นห่างจากต้นอินทรีนุด้านไหล่ ๐.๕ เซนติเมตร มีจำนวนแถบตามชั้นยศ ในกรณีที่มีแถบบนมากกว่า ๑ แถบ ให้แถบขมวดอยู่เหนือแถบอื่นไปทางด้านคอ เว้นระยะระหว่างแถบ ๐.๕ เซนติเมตร

- **นายทหารประทวนชั้นพันจ่า** เป็นบั้งรูปหางนกแขงแซว ทำด้วยแถบไหมทองหรือวัตถุเทียมไหมทอง กว้าง ๐.๖ เซนติเมตร หักมุม ๑๓๐ องศา ตรึงตามขวางบนอินทรีนุทั้ง ๒ ข้าง หันมุมแหลมไปทางด้านคอ ปลายบั้งห่างจากต้นอินทรีนุทางด้านไหล่ ๐.๓ เซนติเมตร มีจำนวนบั้งตามชั้นยศ ในกรณีที่มีบั้งมากกว่า ๑ บั้ง ให้ติดซ้อนกันขึ้นทางด้านคอตามส่วนยาวของ อินทรีนุ โดยเว้นระยะระหว่างบั้ง ๐.๓ เซนติเมตร

- **นายทหารประทวนชั้นจ่า** มี ๒ แบบคือ

๑. สำหรับเสื้อกะลาสี เป็นบั้งรูปหางนกแขงแซวทำด้วยแถบสักหลาดสีน้ำเงินดำ กว้าง ๑ เซนติเมตร หักมุม ๑๒๐ องศา ปลายบั้งทั้ง ๒ ข้างห่างกัน ๘ เซนติเมตร เนื้อบั้งมีรูปสมอภายใต้พระมหามงกุฎ มีรัศมี ปักด้วยไหมสีเดียวกับบั้งตรึงบนแผ่นผ้าสีเดียวกับเสื้อแผ่นผ้านี้เย็บติดตรงกลางแขนเสื้อด้านนอกเหนือ ข้อศอกข้างซ้าย กึ่งกลางระหว่างไหล่กับศอกมุมบั้งอยู่ด้านล่าง มีจำนวนบั้งตามชั้นยศ ในกรณีที่มีบั้งมากกว่า ๑ บั้ง ให้ติดซ้อนกันขึ้นไปตามส่วนยาวของแขนเสื้อก่อนบน เว้นระยะระหว่างบั้ง ๐.๕ เซนติเมตร

๒. สำหรับเสื้อซบใน เป็นบั้งรูปหางนกแขงแซว ปักด้วยไหมสีน้ำเงินดำตรงกลางแขนเสื้อ ด้านนอกเหนือข้อศอกข้างซ้ายกึ่งกลางระหว่างไหล่กับศอก กว้าง ๐.๓ เซนติเมตร หักมุม ๑๒๐ องศา ปลายบั้ง ทั้งสองข้างห่างกัน ๔ เซนติเมตร มุมบั้งอยู่ด้านล่าง มีจำนวนบั้งตามชั้นยศ ในกรณีที่มีบั้งมากกว่า ๑ บั้ง ให้ติด ซ้อนกันขึ้นไปตามส่วนยาวของแขนเสื้อก่อนบน เว้นระยะระหว่างบั้ง ๐.๓ เซนติเมตร

เครื่องหมายยศสำหรับประดับชายคอเสื้อคอพับทั้งสองข้าง

- **นายทหารสัญญาบัตรชั้นนายพลเรือ** เป็นรูปจักรเส้นผ่าศูนย์กลาง ๑ เซนติเมตร ทำด้วยโลหะสีเงิน มีจำนวนจักรตามชั้นยศ

- **นายทหารสัญญาบัตรชั้นนายนาวา** เป็นรูปดอกประดู่สีทอง มีจำนวนดอกประดู่ตามชั้นยศ ในกรณี ที่มีดอกประดู่มากกว่า ๑ ดอก ให้ติดขนานกันตามส่วนยาว

- **นายทหารสัญญาบัตรชั้นนายเรือ** เป็นรูปชิตทำด้วยโลหะสีทอง กว้าง ๐.๖๕ เซนติเมตร ยาว ๑.๗ เซนติเมตร เรียกว่าชิตใหญ่ และกว้าง ๐.๓๕ เซนติเมตร ยาว ๑.๗ เซนติเมตร เรียกว่าชิตเล็ก มีจำนวนชิตตาม ชั้นยศ ในกรณีที่มีชิตมากกว่า ๑ ชิต ให้ติดขนานกันตามส่วนยาว เว้นระยะระหว่างชิต ๐.๓ เซนติเมตร ปลายชิต ทั้งสองข้าง มีโลหะสีทอง กว้าง ๐.๑ เซนติเมตร เชื่อมติดกัน

- **นายทหารประทวนชั้นพันจ่า** เป็นบั้งรูปหางนกแขงแซวทำด้วยโลหะสีทอง กว้าง ๐.๒ เซนติเมตร หักมุม ๑๓๐ องศา ปลายบั้งทั้งสองข้างห่างกัน ๑.๕ เซนติเมตร มุมบั้งอยู่เบื้องบนมีจำนวนบั้งตามชั้นยศ เว้นระยะระหว่างบั้ง ๐.๒ เซนติเมตร

### ทหารอากาศ

- **นายทหารสัญญาบัตรชั้นนายพลอากาศ** ใช้ดาว ๕ กลีบ ทำด้วยโลหะสีเงินเส้นผ่าศูนย์กลาง ๑.๕ เซนติเมตร ประดับบนอินทรีนุแข็งทั้ง ๒ ข้าง ห่างจากกริมอินทรีนุด้านไหล่ ๐.๕ เซนติเมตร แต่ละข้าง มีจำนวนดาวตามชั้นยศ

- **นายทหารสัญญาบัตรชั้นนายเรืออากาศและนายนาวาอากาศ** ใช้แถบไหมทองหรือวัตถุเทียมไหม ทอง กว้าง ๑.๒ เซนติเมตร เรียกว่า แถบใหญ่ และกว้าง ๐.๖ เซนติเมตร เรียกว่า แถบเล็ก ประดับบนอินทรีนุ แข็งตามส่วนกว้างทั้ง ๒ ข้าง ชิดดาวและห่างจากกริมอินทรีนุทางด้านไหล่ ๐.๕ เซนติเมตร แต่ละข้างมีจำนวน แถบตามชั้นยศ ในกรณีมีแถบบนมากกว่า ๑ แถบ เว้นระยะระหว่างแถบบน ๐.๕ เซนติเมตร

- **นายทหารประทวนชั้นพันจ่าอากาศ** ใช้บั้งรูปทางนกแสกแซว ทำด้วยโลหะสีทอง กว้าง ๐.๓ เซนติเมตร ปลายบั้งทั้ง ๒ ข้างห่างกัน ๓ เซนติเมตร ประดับบนอินทรีธนูแข็งทั้ง ๒ ข้าง ให้มุมแหลมของบั้งอยู่ทางด้านคอห่างจากดาว ๐.๓ เซนติเมตร ปลายขาบั้งห่างจากกริมอินทรีธนูทางด้านไหล่ ๐.๕ เซนติเมตร แต่ละข้างมีจำนวนบั้งตามชั้นยศ ในกรณีมีบั้งมากกว่า ๑ บั้ง ให้ติดเรียงกันไปทางด้านคอตามส่วนยาวของอินทรีธนู เว้นระยะระหว่างบั้ง ๐.๒ เซนติเมตร

- **นายทหารประทวนชั้นจ่าอากาศ** ใช้บั้งรูปทางนกแสกแซว ทำด้วยโลหะสีเหลือง กว้าง ๑ เซนติเมตร ปลายบั้งทั้ง ๒ ข้างห่างกัน ๘ เซนติเมตร มุมบั้งแหลมเล็ก เหนือบั้งมีดาว ๕ กลีบ ๑ ดาว ทำด้วยโลหะสีเหลือง เส้นผ่าศูนย์กลาง ๒ เซนติเมตร ตรงบนพื้นสีกกลางหรือเสิร์จสีน้ำเงินดำ เหลือชายไว้เป็นขอบ ๐.๓ เซนติเมตร ประดับที่แขนเสื้อข้างซ้ายด้านนอกกึ่งกลางระหว่างไหล่กับข้อศอกให้มุมแหลมอยู่ทางลางมีจำนวนบั้งตามชั้นยศ ในกรณีมีบั้งมากกว่า ๑ บั้ง เว้นระยะระหว่างบั้ง ๐.๔ เซนติเมตร

เฉพาะนายทหารประทวนชั้นพันจ่าอากาศ และนายทหารสัญญาบัตร เมื่อแต่งเครื่องแบบปกติทาคอพับที่ใช้อินทรีธนูอ่อนหรือเครื่องแบบปกติทาคออ่อนคอแบะ ให้ใช้เครื่องหมายยศประดับที่ปกคอเสื้อแทนเครื่องหมายสังกัด

- **นายทหารสัญญาบัตรชั้นนายพลอากาศ** ใช้ดาว ๕ กลีบ ทำด้วยโลหะสีเงินประดับตามทางนอนที่มุมปกคอพับของเสื้อปกติทาคอพับ หรือที่มุมปกคอแบะตอนบนของเสื้อปกติทาคออ่อนคอแบะทั้ง ๒ ข้าง แต่ละข้างมีจำนวนดาว และขนาดของดาวตามชั้นยศ ในกรณีมีดาวมากกว่า ๑ ดาว ให้ติดเรียงกัน และให้กลีบหนึ่งของดาวอยู่ทางด้านบน

- **นายทหารสัญญาบัตรชั้นนายเรืออากาศและนายนาวาอากาศ** ใช้ขีดทำด้วยโลหะสีเงิน มีลักษณะโค้งเล็กน้อย ลบเหลี่ยมทั้ง ๔ ด้าน สำหรับชั้นนายเรืออากาศ กว้าง ๐.๙ เซนติเมตร ยาว ๒.๒ เซนติเมตร เรียกว่า ขีดใหญ่ และกว้าง ๐.๔๕ เซนติเมตร ยาว ๒.๒ เซนติเมตร เรียกว่า ขีดเล็ก สำหรับชั้นนายนาวาอากาศ กว้าง ๐.๘ เซนติเมตร ยาว ๒ เซนติเมตร เรียกว่า ขีดใหญ่ และกว้าง ๐.๔ เซนติเมตร ยาว ๒ เซนติเมตร เรียกว่า ขีดเล็ก ประดับตามทางดิ่งที่มุมปกคอพับของเสื้อปกติทาคอพับ หรือที่มุมปกคอแบะ ตอนบนของเสื้อปกติทาคออ่อนคอแบะทั้ง ๒ ข้าง แต่ละข้างมีจำนวนขีดตามชั้นยศ ในกรณีมีขีดมากกว่า ๑ ขีด ให้ติดขนานกันตามส่วนยาว เว้นระยะระหว่างขีด ๐.๕ เซนติเมตร สำหรับชั้นนายเรืออากาศ และ ๐.๓ เซนติเมตร สำหรับชั้นนายนาวาอากาศ ปลายขีดทั้ง ๒ ข้าง มีโลหะสีเงิน กว้าง ๐.๑ เซนติเมตร เชื่อมติดกัน

- **นายทหารประทวนชั้นพันจ่าอากาศ** ใช้บั้งรูปทางนกแสกแซว ทำด้วยโลหะสีเงิน กว้าง ๐.๔ เซนติเมตร ปลายบั้งทั้ง ๒ ข้างห่างกัน ๒.๔ เซนติเมตร มุมบั้งแหลมเล็ก ประดับที่มุมปกคอพับของเสื้อปกติทาคอพับ หรือที่มุมปกคอแบะตอนบนของเสื้อปกติทาคออ่อนคอแบะทั้ง ๒ ข้างให้มุมแหลมของบั้งอยู่ทางด้านบน แต่ละข้างมีจำนวนบั้งตามชั้นยศ ในกรณีมีบั้งมากกว่า ๑ บั้ง ให้ติดเรียงซ้อนกัน เว้นระยะระหว่างบั้ง ๐.๑๕ เซนติเมตร ปลายบั้งทั้ง ๒ ข้างมีโลหะสีเงิน กว้าง ๐.๑ เซนติเมตร เชื่อมติดกัน

## **การติดป้ายชื่อและแพรแถบ**

รูปแบบ การติดป้ายชื่อและแพรแถบ มีหลักเกณฑ์ซึ่งใช้บังคับกับข้าราชการสังกัดกระทรวงกลาโหมทั้งหมด ดังนี้

- ป้ายชื่อให้ทำด้วยโลหะเป็นรูปสี่เหลี่ยมผืนผ้า กว้าง ๒ เซนติเมตร ยาว ๗.๕ เซนติเมตร หนา ๐.๑ เซนติเมตร พื้นป้ายด้านที่จะสลักชื่อเป็นสีดำ มีเส้นขอบสีขาวประมาณ ๐.๑ เซนติเมตร

/ - ชื่อตัว ...

- ชื่อตัวและชื่อสกุลในป้ายชื่อให้สลักชื่อเต็มด้วยตัวอักษรบรรจงสีขาว มีขนาดสูงประมาณ ๐.๗ เซนติเมตร และไม่ต้องระบุยศ

- การใช้ป้ายชื่อซึ่งมีลักษณะแตกต่างไปจากหลักเกณฑ์ดังกล่าว และการสลักหรือเขียนหรือพิมพ์ชื่อเป็นตัวอักษรภาษาต่างประเทศในโอกาสพิเศษบางโอกาสนั้น ให้ผู้บังคับบัญชาตั้งแต่ชั้น ผู้บัญชาการกองพล ผู้บังคับการกองเรือ ผู้บัญชาการกองพลบิน หรือเทียบเท่าขึ้นไป มีอำนาจสั่งให้กระทำการชั่วคราวตามโอกาสนั้น ๆ ได้

- การติดป้ายชื่อและแพรแถบ ให้ติดตรงกึ่งกลางเหนือกระเป๋ابนของเสื้อด้านขวา ประมาณ ๑ เซนติเมตร ในกรณีที่เสื้อเครื่องแบบไม่มีกระเป๋ابน ให้ติดตรงกึ่งกลางอกเสื้อด้านขวาสูงต่ำพองาม

### การติดเครื่องหมายเหล่า และเครื่องหมายสังกัด

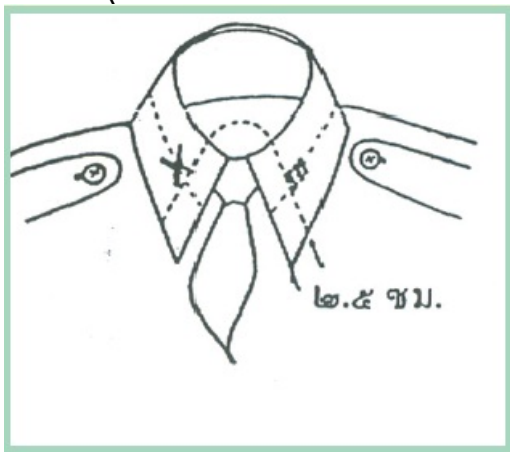

เสื้อคอพับ

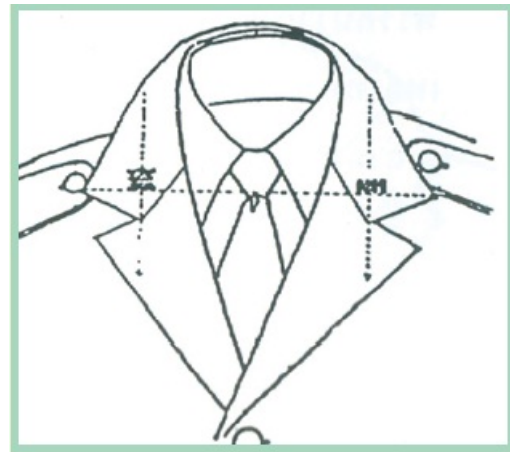

เสื้อชั้นนอกคอแบะ

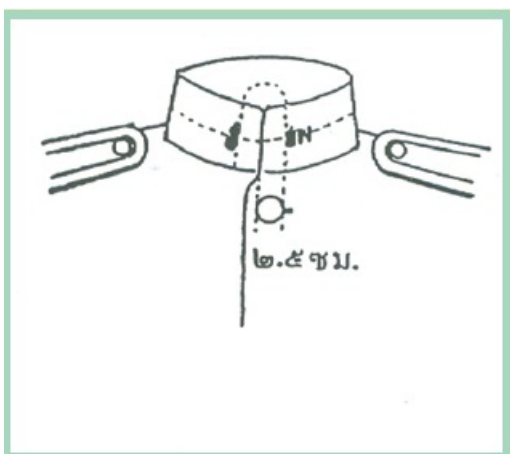

เสื้อชั้นนอกคอเปิด

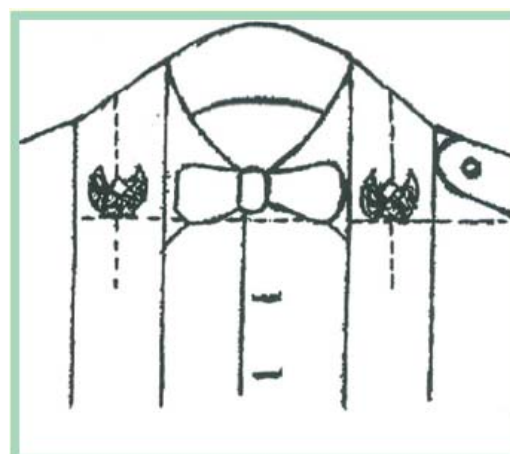

เสื้อชั้นนอกเปิดอก

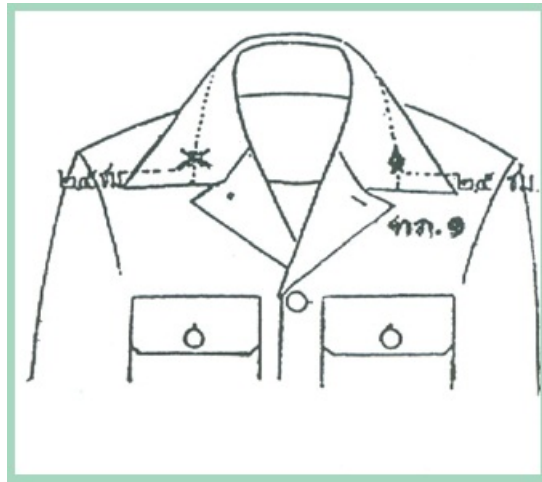

เสื้อคอเปิด



การติดเครื่องหมายสังกัดกับเสื้อคอพับ



การติดเครื่องหมายสังกัดกับเสื้อคอพับ

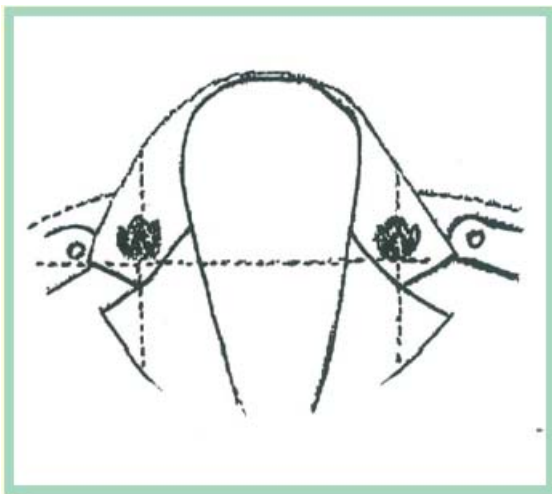

การติดเครื่องหมายสังกัดกับเสื้อคอแบะ

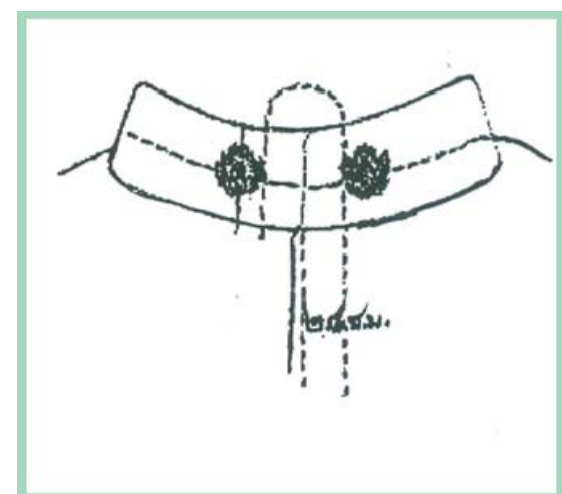

การติดเครื่องหมายสังกัดกับเสื้อคอปิด

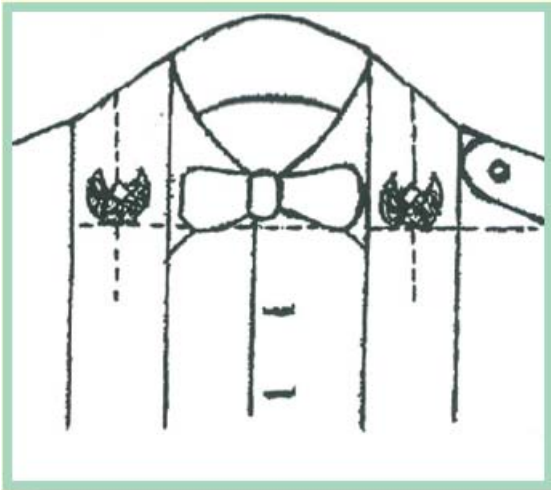

การติดเครื่องหมายสังกัดกับเสื้อเปิดอก

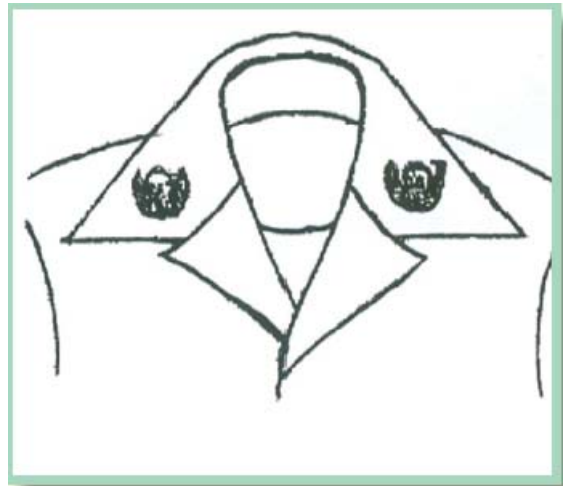

การติดเครื่องหมายสังกัดกับเสื้อผูก

การติดป้ายชื่อและเครื่องหมายของนายทหารประทวนชั้นนายสิบ และ ชั้นจ่า



- ป้ายชื่อและแพรแถบติดตรงกึ่งกลางเหนือกระเป๋าบนของเสื้อประมาณ ๑ เซนติเมตร



- เครื่องหมายยศระดับที่แขนเสื้อ ข้างซ้ายด้านนอก กึ่งกลางระหว่างไหล่กับข้อศอก ให้มุมแหลมอยู่ทางล่าง